

gorenje

מכונת כביסה

הוראות שימוש, התקנה וחיבור

דגם

W9845I

אליקטרוֹדן סחר בע"מ
מקבוצת ח.י
התע"ש 14 כפר סבא
טל: 1-700-701-115

 **קבוצת ח.י.**
האנשים מאחורי הטכנולוגיה

תודה שנתתם בנו אמון ורכשתם את

מכונת הכביסה שלנו.

מכונת הכביסה החדשה שלכם עומדת בדרישות הקיימות לטיפול בכביסה. הכביסה תצא לבנה לחלוטין גם בטמפרטורות נמוכות, הודות לתוכניות

הכביסה המיוחדות, כגון **Ultra White**.

בעיות עם כתמים? הודות לתוכניות כמו

StainExpert, כתמים לא יהוו בעיה כלל.

טכנולוגיית SensoCare מאפשרת שליטה פשוטה

במכונת הכביסה.

מכונת הכביסה היא חסכונית במיוחד מבחינת

שימוש באנרגיה, במים ובחומר ניקוי.

מכונת הכביסה מיועדת לשימוש ביתי בלבד,

לכביסה שמצוין על-גביה שהיא נועדה למכונות

כביסה.

תוכן העניינים

מבוא	4 מכונת הכביסה
	5 מידע טכני
	6 לוח קדמי
	8 הוראות בטיחות
הכנת המכונה לשימוש ראשון	10 התקנה וחיבור
	10 הסרה של מסגרת ההובלה
	11 בחירת חדר מתאים
	11 התקנה
	13 חיבור צינור כניסת המים
	14 Aqua - stop
	14 Popolini aqua - stop
	15 חיבור צינור ניקוז המים
	16 חיבור המכשיר לחשמל
	17 הזזה והובלה
	17 הובלה נוספת
שלבי תהליך הכביסה	19 שלבים בתהליך הכביסה (7 - 1)
	19 שלב 1: בדיקת התוויות שעל הכביסה
	20 שלב 2: הכנה לתהליך הכביסה
	22 שלב 3: בחירת תוכנית
	25 שלב 4: בחירת הגדרות
	28 שלב 5: בחירת פונקציות נוספות
	31 שלב 6: התחלת תוכנית כביסה
	31 שלב 7: סוף תוכנית הכביסה
ניקוי ותחזוקה של המכונה	32 ניקוי ותחזוקה
	32 ניקוי תא חומר הניקוי
	33 ניקוי תא חומר הניקוי, צינור כניסת המים ואטם הגומי של הדלת
	34 ניקוי המסנן
	35 ניקוי מכונת הכביסה
פתרון בעיות	36 הפסקה ושינוי של תוכנית
	37 מה לעשות...?
	38 טבלת פתרון בעיות
אחר	40 המלצות לכביסה ושימוש חסכוני במכונת הכביסה
	42 עצות סבתא להסרת כתמים בעזרת חומרים טבעיים
	44 השלכה לאשפה
	45 טבלת צריכה טיפוסית

מכונת הכביסה

(תיאור מכונת הכביסה)

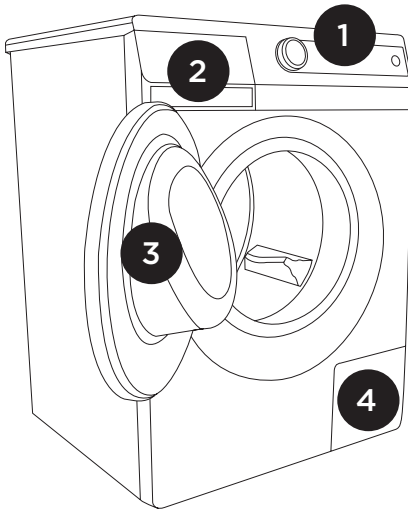

חזית

- | | |
|------------|---|
| הלוח הקדמי | 1 |
| מיכל | 2 |
| דלת | 3 |
| מסנן | 4 |

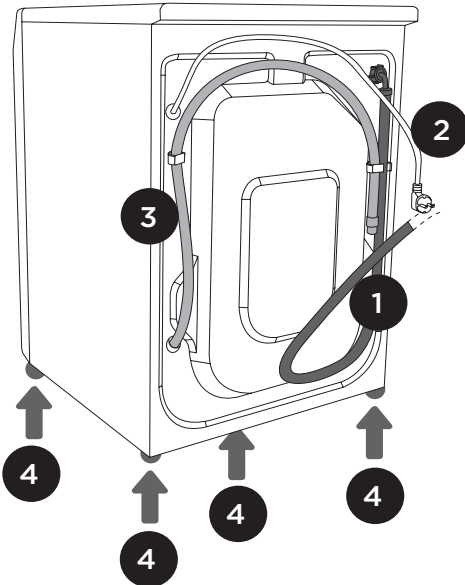

גב







- | | |
|------------------|---|
| צינור כניסת מים | 1 |
| כבל חשמל | 2 |
| צינור ניקוז מים | 3 |
| רגליות מתכווננות | 4 |

מידע טכני (בהתאם לדגם)

לוחית הנתונים הכוללת מידע בסיסי לגבי מכונת הכביסה נמצאת מתחת לדלת מכונת הכביסה.

משקל כביסה מרבי	עיינו בלוחית הנתונים	עיינו בלוחית הנתונים (SLIM)
רוחב	600 מ"מ	600 מ"מ
גובה	850 מ"מ	850 מ"מ
עומק	600 מ"מ	440 מ"מ
עומק עם דלת פתוחה	108 ס"מ	92 ס"מ
משקל מכונת הכביסה	X ק"ג (בהתאם לדגם)	X ק"ג (בהתאם לדגם)
מתח נקוב	עיינו בלוחית הנתונים	עיינו בלוחית הנתונים
הספק נקוב	עיינו בלוחית הנתונים	עיינו בלוחית הנתונים
חיבור	עיינו בלוחית הנתונים	עיינו בלוחית הנתונים
לחץ מים	עיינו בלוחית הנתונים	עיינו בלוחית הנתונים
זרם חשמל	עיינו בלוחית הנתונים	עיינו בלוחית הנתונים
תדר	עיינו בלוחית הנתונים	עיינו בלוחית הנתונים

לוחית נתונים

gorenje	TYPE: PS10/XXX	MODEL: XXXXXX	
	Art.No.: XXXXXX	Ser.No.: XXXXXX	
	AC 220-240V 50/60 Hz	 10A	Pmax.: 2400W
	 2000W	 XXX/min	 0,05-0,8 MPa
IPX4	MADE IN SLOVENIA		

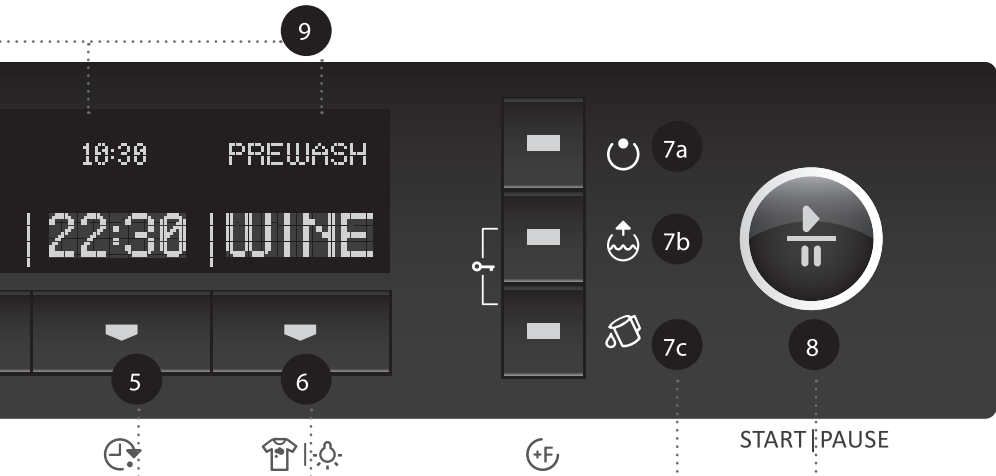

3 לחצן טמפרטורת כביסה
טמפרטורת הכביסה תופיע על הצג
מעל ללחצן.

4 הלחצנים PUMP / SPINNING RPM
(RH) STOP PUMP / (DRAIN)
/SPINNING RPM
/PUMP (DRAIN)
PUMP STOP (RH)
יפיע על הצג מעל ללחצן.

2 לחצן סגנון כביסה
(SensoCare)

NORM	NORMALcare
TIME	TIMEcare
ALRG	ALERGYcare
ECO	ECOcare

סגנון הכביסה יופיע על הצג מעל
ללחצן.

1 לחצן הפעלה וכיבוי של מכונת
הכביסה וחוגת בורר התוכניות

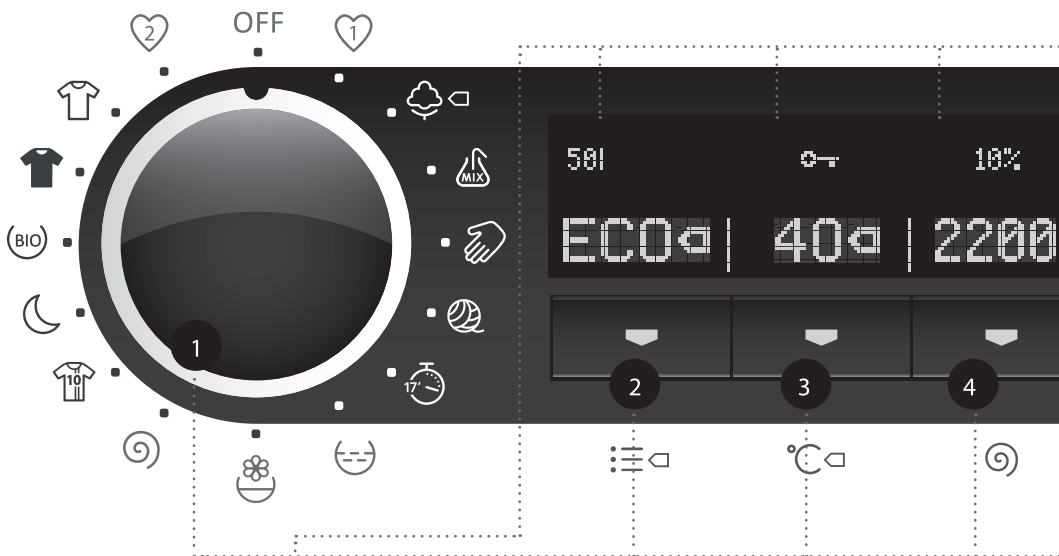

8 לחצן START/PAUSE
 השתמשו בלחצן זה כדי להתחיל או להפסיק תוכנית.

כשמפעילים את מכונת הכביסה, לחצן זה מתחיל להבהב. כשהתוכנית מתחילה, הלחצן דולק ברציפות.

9 תצוגת PROGRAM INFORMATION
 (ערכי צריכה)

7 לחצני פונקציות
 נוספות a, b, c
 7a קדם כביסה
 7b כמות מים נוספת
 7c השריה סטרילית

5 לחצן זמן שנותר עד לסיום תוכנית הכביסה (END TIME)
 WASHING TIME COMPLETION יופיע על הצג מעל ללחצן.

6 לחצן STAIN EXPERT

- FRUI** FRUIT
- COFF** COFFIE
- WINE** WINE
- ORG** ORGANIC

סוג הכתם יופיע על הצג מעל ללחצן.

הוראות בטיחות



לא ניתן לפתוח את דלת המכונה במשך כל מחזור הכביסה.

מומלץ להפעיל את תוכנית הניקוי העצמי לפני שימוש במכונת הכביסה בפעם הראשונה. כדי להסיר לכלוך מתוף הכביסה. (עיינו בפרק "בחירת פונקציות נוספות").

יש להשתמש אך ורק בחומר הניקוי ובמרך כביסה שנועדו למכונות כביסה. היצרן לא יהיה אחראי לכל נזק או דהייה של צבע האטמים ושל רכיבי הפלסטיק כתוצאה משימוש לא נכון בחומרי הלבנה ו/או בחומרי צבע.

להסרת אבנית, השתמשו בחומרים המיועדים להסרת אבנית המכילים חומרים מונעי חלודה. יש לפעול לפי הוראות היצרן. השלימו את תהליך הסרת האבנית באמצעות מספר שטיפות כדי להסיר שאריות חומצה שנתרו במכונה (חומץ וכו').

אין להשתמש בחומרי ניקוי המכילים חומרים ממסים, שכן יש סכנת היווצרות גזים רעילים העלולים להזיק למכונה ולגרום להתלקחות או לפיצוץ.

המכונה אינה פולטת יוני כסף בזמן הכביסה.

בסיום מחזור הכביסה, סגרו את ברז כניסת המים ונתקו את כבל החשמל מהשקע.

לפני הובלת המכונה לאחר שהיא כבר נמצאה בשימוש, חסמו את התוף על ידי הכנסת מוט חיזוק אחד לפחות לצורך ההובלה. נתקו את המכונה משקע החשמל לפני הכנסת המוט!

אין להשתמש במכונת הכביסה לפני שקראתם והבנתם הוראות אלה.

הקפידו להסיר את מסגרת ההובלה לפני השימוש במכונה בפעם הראשונה. ניסיון להפעיל את המכונה החסומה עלול לגרום נזק בלתי הפיך שאינו מכוסה במסגרת אחריות היצרן!

בעת חיבור מכונת הכביסה לברז המים, הקפידו להשתמש בצינור כניסת המים ובאטמי הגומי שסופקו.

אי מילוי הוראות השימוש או שימוש לא הולם במכונת הכביסה עלול לגרום נזק לכביסה או למכונה, או לגרום לפגיעה של המשתמש. שמרו את ההוראות בהישג יד, קרוב למכונת הכביסה.

אין להתקין את המכונה בחדר שהטמפרטורות שבו עלולות לרדת מתחת ל-0°C. חלקי המכונה עלולים להינזק אם מים קופאים בתוכם.

יש להתקין את מכונת הכביסה במצב אנכי לחלוטין, על רצפה ישרה ומוצקה (רצפת בטון).

פעלו בהתאם להוראות ההתקנה הנכונה והחיבור הנכון למים ולחשמל (עיינו בפרק "התקנה וחיבורים").

חל איסור לטבול את קצה צינור הניקוז במים המתנקזים.

לפני תחילת מחזור הכביסה, הבטיחו שהדלת נעולה בלחיצה על המקום המיועד לכך.

לוחית נתונים המכילה מידע בסיסי ממוקמת מעל פתח המכונה.

מכשיר זה מיועד לשימוש ביתי. אם המכשיר מיועד לשימוש מקצועי, למטרות רווח או למטרות שמעבר לשימוש הביתי הרגיל, או שבמכשיר נעשה שימוש על-ידי אדם שאינו צרכן, תוקף האחריות יחול למשך תקופת האחריות הקצרה ביותר הקבועה בחוק הרלוונטי.

דאגו שטיפולים במכונת הכביסה ומשימות דומות יבוצעו על-ידי טכנאי מוסמך. תיקון לא מקצועי עלול לגרום לתאונה או לתקלה רצינית.

האחריות לא תחול על מוצרים מתכלים (נוריות), על דהייה או שינויים קלים של הצבע, על רמת רעש גבוהה יותר עקב גילה של המכונה שאינה משפיעה על תפקודה התקיין, ועל פגמים אסתטיים שאינם משפיעים על תפקודה של המכונה או על שימוש בטוח במכונה.

המכשיר מיוצר בהתאם לתקני הבטיחות הרלוונטיים.

ילדים מגיל 8 ומעלה ומבוגרים הסובלים ממוגבלויות פיזיות, חושיות או נפשיות או חסרי ניסיון או ידע יכולים להשתמש במכונה תחת פיקוח או אם ניתנו להם הוראות לגבי השימוש במכונה בדרך בטוחה והם מבינים את הסיכונים הכרוכים בשימוש במכונה. אין להניח לילדים לשחק במכונה. אין להניח לילדים לבצע עבודות ניקוי ותחזוקה ללא פיקוח.

לפני חיבור מכונת הכביסה:

קראו בעיון את הוראות השימוש לפני חיבור מכונת הכביסה. תיקונים או תביעה כלשהי במסגרת האחריות הנובעים מחיבור או משימוש לא נכונים במכונת הכביסה לא יכוסו במסגרת האחריות.



התקנה וחיבור הסרה של מסגרת הובלה

1 הסירו את הצינורות.
שחררו את הברגים
הנמצאים בחלק האחורי של
המכונה.

2 הסירו את המסגרות.

3 החליקו את המסגרות
לחריץ שעל מוט
החיזוק - יש לשובב את
המוט המתאים.

4 השתמשו במסגרות
כדי לשובב את מוטות
החיזוק ב-90° ושלפו אותם
החוצה.

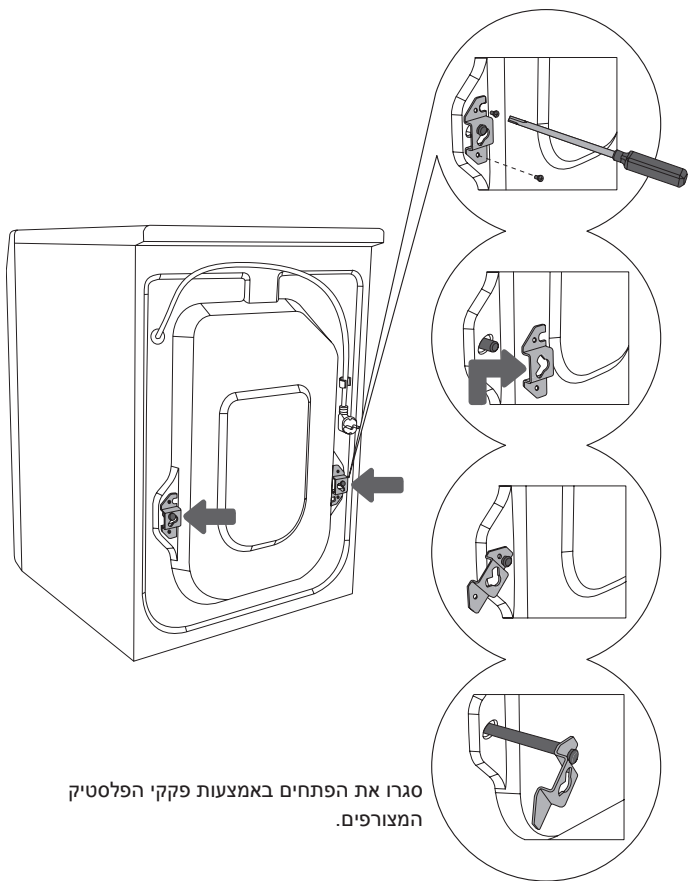

סגרו את הפתחים באמצעות פקקי הפלסטיק
המצורפים.

פעלו בזהירות כדי לא להיפצע.

בעת הסרת האריזה, היזהרו שלא לגרום נזק למכשיר באמצעות חפץ חד.

הסירו את התקני המגן להובלה. הפעלת מכונת הכביסה עם מוטות החיזוק
בתוכה עלולה לגרום נזק למכונה. שמרו את מסגרות הובלה לצורך שימוש
בעתיד.

האחריות לא תחול במקרים של נזק מסוג זה.



בחירת חדר מתאים

יש למקם את המכונה על-גבי משטח בעל בסיס בטון; על המשטח להיות יבש ונקי כדי למנוע מהמכונה להחליק ממקומה. יש לנקות גם את הרגליות המתכווננות לפני ההתקנה.



התקנה

השתמשו בפלס ובמפתח ברגים מספר 22 (לרגליות) ומספר 17 (לאום).

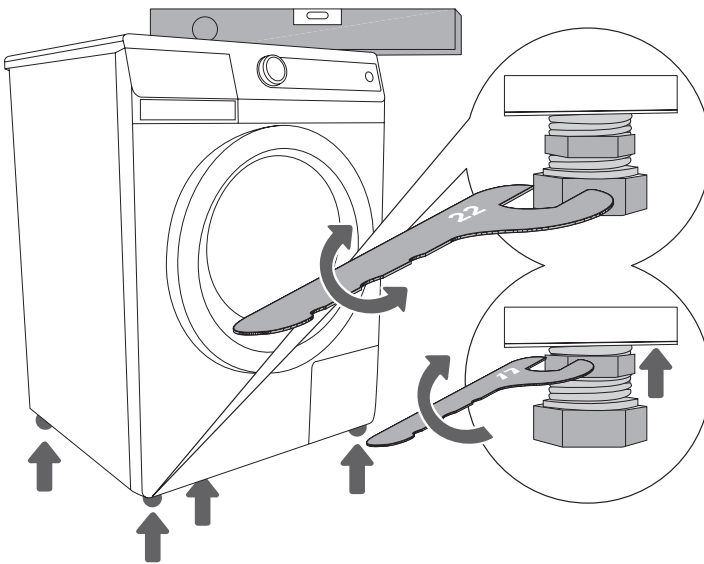

1 הניחו את המכונה במצב אופקי על ידי סיבוב הרגליות המתכווננות. ניתן לכוון את הרגליות עד ± 1 ס"מ.

2 לאחר הכוונן, הדקו בחוזקה את האומים - כלפי תחתית המכונה!

אחריות זו אינה מכסה רטט, תזוזות ורעשים חזקים המתרחשים בזמן פעולת המכונה כתוצאה מכוון לא נכון של הרגליות המתכווננות.



אם יש לכם מייבש כביסה באותן מידות, תוכלו למקמו על מכונת הכביסה בעזרת רגליות
הוואקום או למקם את המכשירים זה לצד זה.

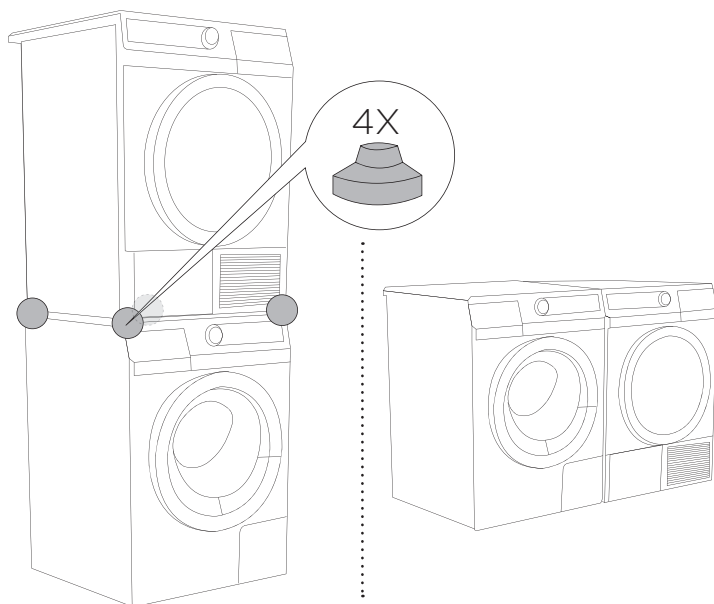

לפני חיבור המכשיר, הניחו לו להתחמם עד לטמפרטורת החדר (יש להמתין
שעתיים לפחות).



חיבור צינור כניסת מים

הכניסו את האטם עם רשת המסנן לתוך החיבור של צינור כניסת המים והבריגו את האום לברז המים (בדגמים מסוימים, האטם עם רשת המסנן כבר מחובר ואין צורך בהתקנה נוספת של האום לחיבור הישיר).

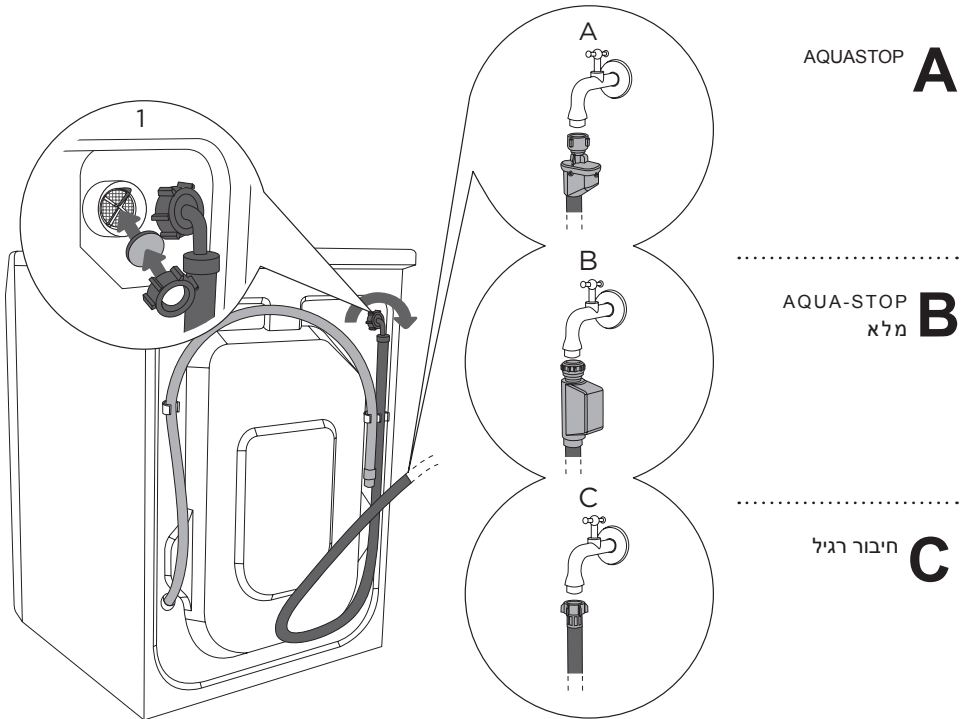

AQUASTOP **A**

AQUA-STOP מלא **B**

חיבור רגיל **C**

על מנת להבטיח פעולה תקינה של המכשיר, לחץ כניסת המים חייב להיות בין 0.5MPa ל-0.8MPa. ניתן לקבוע את לחץ המים המינימלי בעזרת מדידת כמות המים הנשפכים החוצה. מברז פתוח לגמרי אמורים לזרום 3 ליטר מים תוך 15 שניות.

אם בדגם שברשותכם יש חיבור למים חמים וחיבור למים קרים, חברו צינור אחד לברז המים הקרים (אום כחול או סימן כחול על הצינור) ואת הצינור השני לברז המים החמים (אום אדום או סימן אדום על הצינור), כפי שמצוין בגב המכונה (האותיות C ו-H) (H-I - C, קר, H - חם).

אם מכונת הכביסה כוללת חיבור למים חמים וחיבור למים קרים, אך ברצונכם לחבר אותה לברז מים קרים בלבד, הסירו את צינור כניסת המים החמים מגב המכונה. לאחר מכן השתמשו בכיסוי המצורף כדי לסגור את פתח כניסת המים החמים. (איור 1)



יש לחזק את צינור כניסת המים באופן ידני ולהדקו היטב כדי למנוע נזילות. לאחר הידוק הצינור, יש לוודא שאין נזילה. אין להשתמש בצבת, במפתח ברגים או בכל כלי עבודה אחר כדי להתקין את הצינור, שכן כלים אלו עלולים להזיק להברגה של האום.



AQUA - STOP (בדגמים מסוימים בלבד)

במקרה של נזק בצינור הפנימי, מנגנון סגירה אוטומטי מונע דליפת מים באמצעות חסימת כניסת המים למכונה. במקרה זה, המחווה (A) הופך לאדום. יש להחליף את צינור כניסת המים.

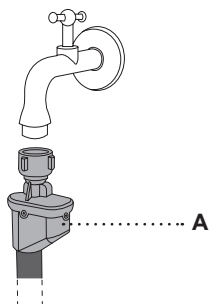

POPOLNI AQUA - STOP (בדגמים מסוימים בלבד)

במקרה של נזק בצינור הפנימי, מנגנון סגירה אוטומטי מונע דליפת מים באמצעות חסימת כניסת המים למכונה. מנגנון הבטיחות גם בודק אם אירעה דליפה של מים לתוך החלל הפנימי של המכונה. במקרים אלו, פעולת המכונה מושהית, אספקת המים מופסקת והמכונה מפעילה את המשאבה ומציגה התראה על תקלה.

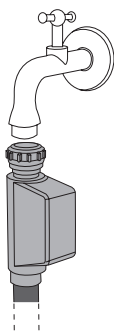

אין לטבול במים את צינור כניסת המים של מנגנון ה-Aqua-stop, משום שהוא מכיל שסתום אלקטרוני!



חיבור צינור ניקוז המים

התקינו את הצינור כך שהמים יתנקזו אל צינור הניקוז של הכיור או לפתח הניקוז באמבטיה, או חברו אותו ישירות לפתח ניקוז שבקיר (קוטר מינימלי של 4 ס"מ). יש למקם את קצה צינור היציאה בגובה של לא פחות מ-60 ס"מ ולא יותר מ-100 ס"מ מהרצפה. ניתן לחבר את הצינור בשלוש דרכים (C, B, A).

A ניתן לכוון את צינור הניקוז לפתח הניקוז בכיור או לפתח הניקוז באמבטיה. השתמשו בחבל כדי לחבר את הצינור לפתח שבתומך בצורת ר' כדי למנוע את החלקתו לרצפה.

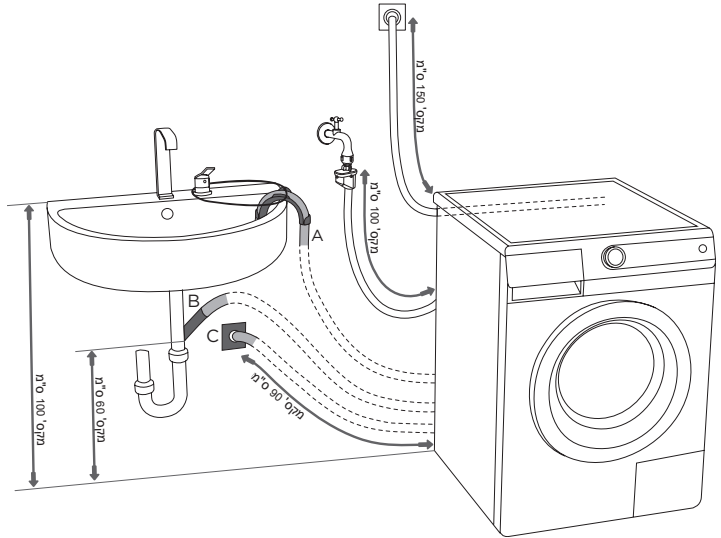

B ניתן גם לחבר את צינור הניקוז ישירות לצינור הניקוז של הכיור.

C ניתן גם לחבר את צינור הניקוז לפתח ניקוז בקיר בעזרת סיפון המותקן כהלכה באופן המאפשר ניקוי.

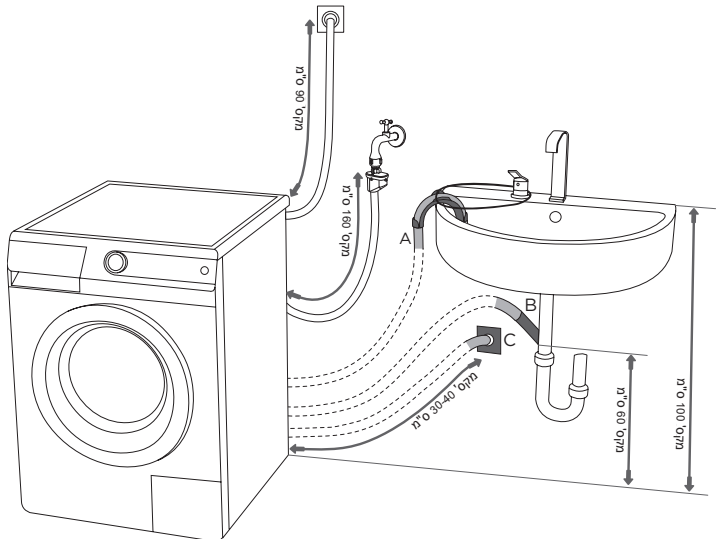

חיבור המכשיר לחשמל

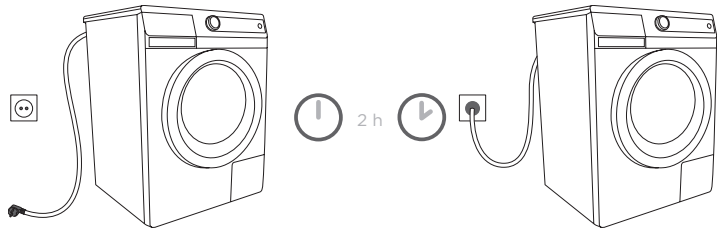

לאחר ההתקנה בפעם הראשונה, יש להשאיר את מכונת הכביסה ללא שימוש במשך שעותיים לפני שמחברים אותה לחשמל.

השתמשו בכבל החשמל כדי לחבר את מכונת הכביסה לשקע החשמל. אין לחבר את מכונת הכביסה לשקע חשמל באמצעות כבל מאריך (סכנת התחממות יתר ושריפה). המתח הנקוב ומידע נוסף נמצאים על לוחית הנתונים הממוקמת מתחת למסגרת הדלת.

כדי למנוע נזק עקב קפיצה במתח החשמל כתוצאה ממכת ברק, מומלץ להתקין מגן נגד נחשולי מתח בדרגה I בין המכונה לשקע.

יש להבטיח גישה חופשית לשקע החשמל שבקיר בכל עת ויש לדאוג להארקה של השקע (בהתאם לתקנות הבטיחות המקומיות).

החיבור הקבוע יתבצע על-ידי אדם מוסמך בלבד.

כדי להימנע מסיכונים, החלפת כבל חשמל שניזוק תתבצע רק על-ידי היצרן, על-ידי טכנאי מוסמך או על-ידי אדם מוסמך אחר.

לעולם אין לחבר את המכשיר לשקע של מכונת גילוח חשמלית או של מייבש שיער.



הזזה והובלה

לאחר ההובלה, יש להשאיר את מכונת הכביסה ללא שימוש במשך שעתיים לפחות לפני שמחברים אותה לחשמל.
מומלץ שההתקנה והחיבור יבוצעו על-ידי אדם מוסמך.



קראו בעיון הוראות אלה לפני חיבור המכשיר לחשמל. תיקונים או תביעה כלשהי במסגרת האחריות הנובעים מחיבור לא נכון של מכונת הכביסה או משימוש לא נכון בה לא יכוסו במסגרת האחריות.

הובלה נוספת

לפני הובלת מכונת הכביסה, יש להכניס למכונה מוט חיזוק אחד לפחות (להגנה בהובלה) כדי להימנע מנזק למכונת הכביסה.

לפני השימוש

פתחו את דלת מכונת הכביסה שעדיין אינה מחוברת לחשמל במשיכת הידית לעברכם.

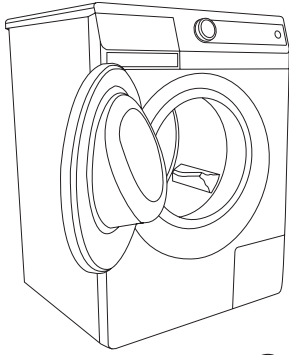

2

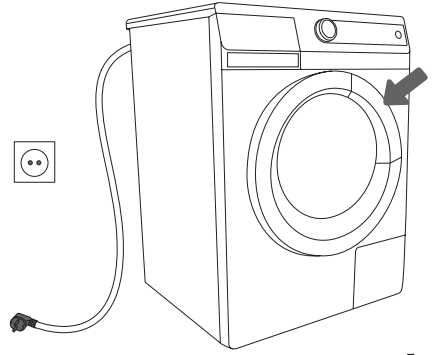



























1

נקו את תוף מכונת הכביסה לפני השימוש במכונה בפעם הראשונה. השתמשו במטלית בד לחה ובנוזל ניקוי קל או הפעילו את תוכנית הניקוי העצמי.



שלב 1: בדיקת התוויות על הכביסה (7 - 1)

שלב 1: בדיקת התוויות על הכביסה

<p>אין לכבס</p> 	<p>כביסה ידנית</p> 	<p>טמפרטורה מקסימלית 30°C</p>  	<p>טמפרטורה מקסימלית 40°C</p>  	<p>טמפרטורה מקסימלית 60°C</p>  	<p>טמפרטורה מקסימלית 95°C</p>  	<p>כביסה רגילה כביסה עדינה</p>
<p>אין להלבין</p> 		<p>הלבנה במים קרים</p> 				<p>הלבנה</p>
<p>אין לנקות בניקוי יבש</p> 	<p>ניקוי יבש באמצעות קרוסין, אלוהול טהור R 113-ו</p> 	<p>Perchloret-yhlene Petrolej ,R113 ,R11</p> 	<p>ניקוי יבש בכל הממסים</p> 	<p>ניקוי יבש</p>		
<p>אין לגהץ</p> 	<p>טמפרטורה מקסימלית לגיהוץ 110°C</p> 	<p>טמפרטורה מקסימלית לגיהוץ 150°C</p> 	<p>טמפרטורה מקסימלית לגיהוץ 200°C</p> 	<p>גיהוץ</p>		
<p>אין לייבש במייבש כביסה</p> 	<p>טמפרטורה גבוהה</p>  <p>טמפרטורה נמוכה</p> 	<p>ייבוש בתלייה ללא סחיטה</p>  <p>ייבוש בתלייה</p> 	<p>ייבוש בפריסה</p> 	<p>ייבוש</p>		

שלב 2: הכנה לתהליך הכביסה

1. מיינו את הכביסה לפי סוג הבד, צבע, כמות הלכלוך והטמפרטורה המותרת לכביסה (עיינו בטבלת התוכניות).
2. רכסו את כל הכפתורים והרוכסנים, קשרו סרטים והפכו את הכיסים, הסירו תפסי מתכת העלולים להזיק לכביסה ולפנים מכונת הכביסה או לסתום את צינור הניקוז.
3. הניחו כביסה עדינה ופריטים קטנים בשק מגן מיוחד.

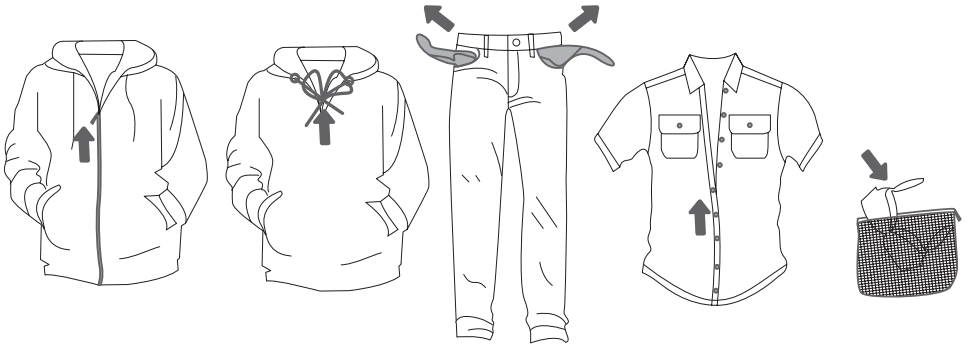

הפעלת מכונת הכביסה

חברו את מכונת הכביסה לשקע החשמל בעזרת כבל החשמל וחברו אותה לברז המים. להדלקת התאורה בתוך התוף (בדגמים מסוימים בלבד), סובבו את בורר התוכניות לאחד מהמצבים. אם תלחצו על הלחצן (6c) בזמן הפעלת תוכנית, התאורה בתוך התוף תידלק למשך זמן מה.

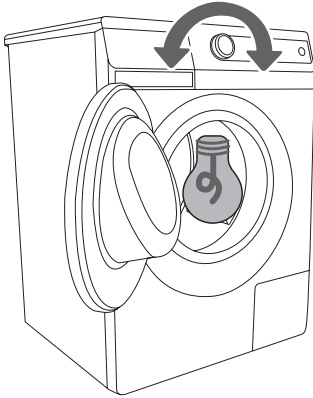

2

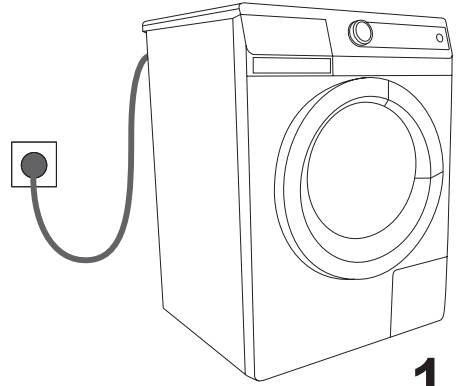

1

הכנסת כביסה למכונת הכביסה

פתחו את דלת מכונת הכביסה באמצעות משיכה הידית לעברכם. הכניסו את הכביסה לתוף (בדקו שהתוף ריק). גרו את דלת מכונת הכביסה.

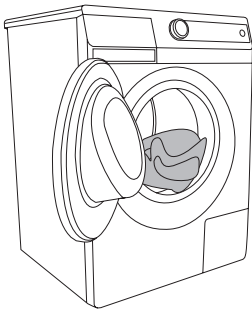

3

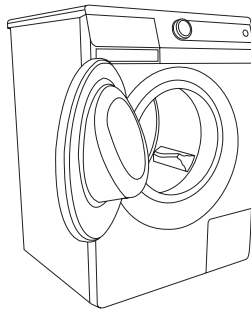

2

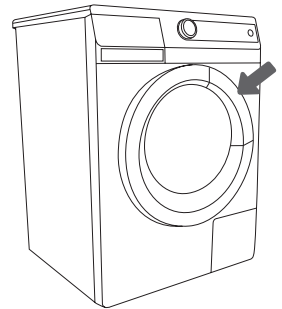

1

שלב 3: בחירת תוכנית

כדי לבחור תוכנית, סובבו את חוגת בורר התוכניות שמאלה או ימינה (בהתאם לסוג או לכמות הלכלוך של הכביסה). עיינו בטבלת התוכניות.

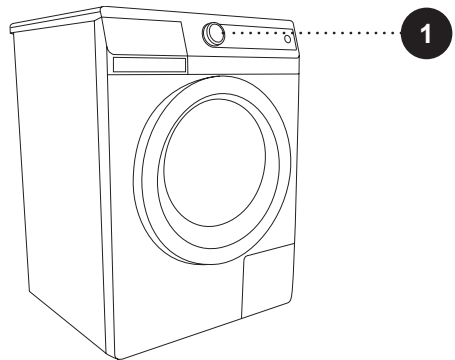
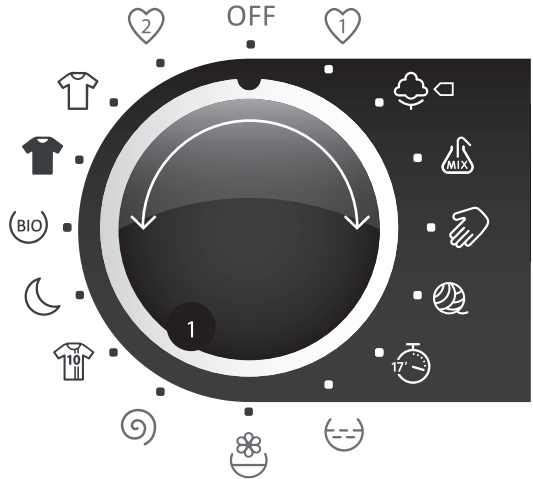









בזמן ההפעלה, החוגה לא תסתובב באופן אוטומטי.

תוכניות כביסה הן תוכניות שלמות הכוללות את שלבי הכביסה, כולל הוספת מרכך וסחיטה.



טבלת תוכניות

תוכנית:	משקל מרבי	סוג הכביסה	צירופים אפשריים
 כותנה	9 ק"ג / 8 ק"ג 6 ק"ג*	בדי כותנה ופשתן לא רגישים (מגבות, הלבשה תחתונה, חולצות טריקו, בדי מגבת, גרבינוים, מפות שולחן, מגבות מטבח וכו').	<ul style="list-style-type: none"> • חסיטה • שטיפה ללא חסיטה (RH) • רגילה • חיסכון באנרגיה** • תוכנית מקוצרת • כתמים • קדם כביסה* • אנטי אלרגי* • תוספת מים • (*פרט ל-15°C, 15%) • (**פרט ל-15%)
 מעורב/סינתטי	3.5 ק"ג / 3.5 ק"ג 3 ק"ג*	כביסה צבעונית (בצבעים דומים) מאריגים מעורבים עמידים (מכסיים, חולצות טריקו, שמלות וכו'), כמו גם בגדים אחרים העשויים פוליאסטר, פוליאמיד או תערובת של אריגים אלה עם כותנה (חולצות גברים ונשים וכו').	<ul style="list-style-type: none"> • חסיטה • שטיפה ללא חסיטה (RH) • רגילה • חיסכון באנרגיה** • תוכנית מקוצרת • קדם כביסה** • אנטי אלרגי* • תוספת מים • (*פרט ל-30°C, 30%) • (**פרט ל-15%)
 כביסה עדינה / כביסה עדינה	2.5 ק"ג / 2.5 ק"ג 1.5 ק"ג*	כביסה עדינה של פשתן, משי, צמר או משי ויסקוזה, עם תווית לכביסה ביד בלבד (שמלות, חצאיות, חולצות נשים וכו') וכן וילונות. תוכנית עדינה במיוחד השומרת על האריג של הבגד.	<ul style="list-style-type: none"> • חסיטה • שטיפה ללא חסיטה (RH) • רגילה • תוכנית מקוצרת • תוספת מים • קדם כביסה* • (*פרט ל-15%)
 צמר	2 ק"ג / 2 ק"ג 1 ק"ג*	בגדי צמר ותערובות עם צמר (סוודרים, צעיפים, כובעים וכו') עם תווית לכביסה במכונה.	<ul style="list-style-type: none"> • חסיטה • שטיפה ללא חסיטה (RH) • רגילה • תוכנית מקוצרת • תוספת מים
 כביסה מהירה 17'	2 ק"ג / 2 ק"ג 1.5 ק"ג*	כביסה מלוכלכת מעט, רענון כביסה וכו' - מיועדת לחסוך זמן ואנרגיה.	<ul style="list-style-type: none"> • חסיטה • שטיפה ללא חסיטה (RH) • רגילה
 בגדי ספורט	2.5 ק"ג / 2.5 ק"ג 2 ק"ג*	בגדי ספורט מלוכלכים מעט העשויים מכותנה, מבדי מיקרופיבר, מסיבים סינתטיים, במהירות חסיטה נמוכה ועם חסיטה סופית קצרה.	<ul style="list-style-type: none"> • חסיטה • שטיפה ללא חסיטה (RH) • רגילה • תוספת מים • קדם כביסה
 כביסת לילה	3.5 ק"ג / 3.5 ק"ג 3 ק"ג*	כביסה צבעונית מעורבת הכוללת אריגים בעלי עמידות שונה, בהפעלה עדינה, עם זמני שטיפה ארוכים יותר ומהירות חסיטה נמוכה יותר.	<ul style="list-style-type: none"> • חסיטה • שטיפה ללא חסיטה (RH) • רגילה • תוספת מים • קדם כביסה* • (*פרט ל-15%)
 כביסה אקולוגית	9 ק"ג / 8 ק"ג 6 ק"ג*	כביסה עם מעט חומר ניקוי או ללא חומר ניקוי ושימוש בכדורי כביסה אקולוגיים.	<ul style="list-style-type: none"> • חסיטה • שטיפה ללא חסיטה (RH) • רגילה • תוספת מים

¹נתונים עבור SLIM

תוכנית:	משקל מרבי	סוג הכביסה	צירופים אפשריים
שחור מוחלט 	2.5 ק"ג /ג 2.5 ק"ג 2 ק"ג ¹	כביסה כהה תוך שימוש בחומרי ניקוי מיוחדים לכביסה בצבע שחור, בהפעלה עדינה ובמהירות סחיטה נמוכות יותר.	• סחיטה • שטיפה ללא סחיטה (RH) • רגילה
לבנה במיוחד 	2.5 ק"ג /ג 2.5 ק"ג 2 ק"ג ¹	כביסה עדינה מלוכלכת מעט, כגון חזיות, לבנים מתחרה, שימוש בחומרי ניקוי מיוחדים לכביסה לבנה עדינה... לכביסה בטמפרטורות נמוכות, בהפעלה עדינה ובמהירות סחיטה נמוכה.	• סחיטה • שטיפה ללא סחיטה (RH) • רגילה
תוכניות חלקיות		תוכניות עצמאיות. השתמשו בהן כשאתם מרגישים שאין צורך בתוכנית כביסה מלאה. לפני בחירת תוכנית חדשה, יש להעביר את מכונת הכביסה למצב OFF למשך שנייה אחת. ניתן להקטין את מהירות הסחיטה בלחיצה על הלחצן (4).	
שטיפה 		שטיפת הכביסה (כולל כביסה המיועדת לכביסה ביד) ללא סחיטה בין מחזורי השטיפה, עם מחזור סחיטה סופי אחד. ניתן לבחור באפשרות "תוספת מים" בלחיצה על הלחצן (7b).	
הוספת מרכז 		להוספת מרכז, עמילן או טיפול בכביסה שכבר כובסה. ניתן להשתמש בתוכנית זו גם לשטיפה קצרה, ללא הוספת מרכז. היא מסתיימת בשטיפה נוספת. ניתן לבחור באפשרות "תוספת מים" בלחיצה על הלחצן (7b).	
סחיטה/ שאיבת מים 		לסחיטה של הכביסה. אם ברצונכם לשאוב מים מהמכונה ללא סחיטה, לחצו על הלחצן (4) מספר פעמים כדי לשנות את ההגדרה להגדרת DRAIN.	

¹נתונים עבור SLIM

תוכנית מועדפת 1



לשמירת תוכנית שבה אתם מרבים להשתמש.
בחרו תחילה בתוכנית (סובבו את חוגת בורר התוכניות למיקום הרצוי) ובחרו הגדרות בהתאם לצורך.
לשמירה, לחצו על הלחצנים (7a) ו-(8) במשך חמש שניות. על הצג תופיע ההודעה
PROGRAM SAVED (COTTON SAVED) וצפצוף יישמע.
התוכנית תישמר בזיכרון עד שתשנו אותה באותו אופן.

תוכנית מועדפת 2



לשמירת תוכנית שבה אתם מרבים להשתמש.
בחרו תחילה בתוכנית (סובבו את חוגת בורר התוכניות למיקום הרצוי) ובחרו הגדרות בהתאם לצורך.
לשמירה, לחצו על הלחצנים (7b) ו-(8) במשך חמש שניות. על הצג תופיע ההודעה
PROGRAM SAVED (COTTON SAVED) וצפצוף יישמע.
התוכנית תישמר בזיכרון עד שתשנו אותה באותו אופן.

שלב 4: בחירת הגדרות

כל תוכנית כוללת הגדרות בסיסיות שניתן לשנותן.

כדי לשנות הגדרה, לחצו על הלחצן המתאים (לפני הלחיצה על הלחצן START/PAUSE). יש הגדרות שלא ניתן לבחור בהן בתוכניות מסוימות. מחוון מהבהב ואות קולי יזכירו לכם על מקרים כאלה (עיינו בטבלת התוכניות).

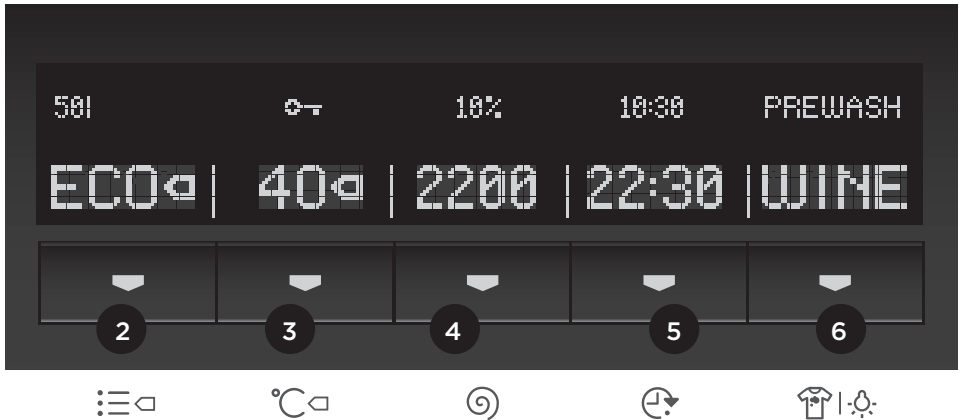

מצב כביסה (SensoCare)

2

NORMALcare
(הגדרות בסיסיות)

NORM

TIMEcare

TIME

(כביסה בתוכנית מקוצרת - זמן כביסה מקוצר, תוספת מים).

ALERGycare

ALRG

(לכביסה עבור אנשים הרגישים במיוחד לחומרי ניקוי - שימוש בתוספת מים, עם שטיפה נוספת).

EKOcare

ECO

(כביסה חסכונית באנרגיה - זמן כביסה ארוך יותר, פחות מים).
סגנון (מצב) הכביסה מצוין על הצג מעל ללחצן.

טמפרטורת כביסה

3

שינוי טמפרטורה בתוכנית שנבחרה.

לכל תוכנית יש טמפרטורה מוגדרת מראש שניתן לשנותה בלחיצה על הלחצן (3).
הטמפרטורה מצוינת על הצג מעל ללחצן.

סחיטה

לשינוי מהירות הסחיטה בשלבים.

לכל תוכנית יש מהירות סחיטה מוגדרת מראש שניתן לשנותה בלחיצה על הלחצן (4). ניתן גם לבחור לשאוב את המים מהתוף ללא סחיטה (DRAIN). ההגדרה האחרונה היא stop pump (RH) - הכביסה נשארת שרויה במים לאחר השטיפה האחרונה. השתמשו באפשרות זו אם ברצונכם למנוע התקמטות של הכביסה, כשאתם יודעים שאין לכם זמן להוציא אותה מהמכונה מיד בתום תוכנית הכביסה. **מהירות הסחיטה מצוינת על הצג מעל ללחצן.**

דחיית תחילת התוכנית/סיום התוכנית

השתמשו בפונקציה זו כדי להתחיל מחזור כביסה בתום פרק זמן מסוים.

כשלוחצים על הלחצן (5), על הצג מעל ללחצן (5) יופיע 0:00 וזמן משוער עד להשלמת התוכנית יופיע על צג המידע (9). (לפני שימוש בהגדרה זו, יש לוודא שהגדרתם כהלכה את השעה).

בלחיצה על הלחצן (5) ניתן להתאים את הזמן בקפיצות של 30 דקות (עד 5 שעות) ובקפיצות של שעה עבור פרקי זמן ממושכים של יותר משעה. ההגדרה המקסימלית היא יום אחד.

אם לא לוחצים על לחצן במשך 5 שניות, יוצג זמן הכביסה בפועל. כדי להגדיר שוב זמן להתחלת/סיום תוכנית, לחצו על הלחצן (5).

- כדי להפסיק או לשנות את זמן התחלת/סיום התוכנית, לחצו על הלחצן START/PAUSE. לחצו על הלחצן (5) כדי לבחור זמן חדש לסיום התוכנית ואשרו בלחיצה על הלחצן START/PAUSE.
- כדי לבטל במהירות את ההגדרה של זמן התחלת/סיום תוכנית, לחצו על הלחצן (5) במשך 3 שניות. לאחר מכן לחצו על הלחצן START/PAUSE כדי לחדש את הפעלת תוכנית הכביסה.
- במקרה של הפסקת חשמל, לחצו על הלחצן START/PAUSE כדי לחדש את ההפעלה.

כתמים (StainExpert)

הסרת כתמים בעזרת חומרים מיוחדים להסרת כתמים (רק לתוכנית "כותנה").

בחרו בין התוכניות להסרת סוגי הכתמים הבאים:

- FRUIT (תפוזים, תותים, בננות, רסק עגבניות (פיגמנט אורגני, עמילן, חלבון, סיבים))
- COFFEE (עמילן, פיגמנט אורגני, שומן)
- WINE (פיגמנט אורגני, עמילן, חלבון)
- ORGANIC (חלבון, שומן, פיגמנט אורגני)

אם בחרתם בתוכנית להסרת כתמים FRUIT או ORGANIC, הוסיפו חומר ניקוי להסרת כתמים לתא חומר הניקוי עבור קדם הכביסה ולתא חומר הניקוי עבור הכביסה הראשית. **סוגי הכתמים מופיעים על הצג מעל ללחצן.**

שלב 5: בחירת פונקציות נוספות

כדי להפעיל או להשבית פונקציה, לחצו על הלחצן המתאים (לפני הלחיצה על הלחצן (START/PAUSE)).



יש פונקציות שלא ניתן לבחור בהן בתוכניות מסוימות. מחוון מהבהב ואות קולי יסמנו מקרים כאלה (ראו טבלת התוכניות).



7a

7b

7c

Prewash

כביסה מלוכלכת במיוחד, במיוחד עם כתמים שטחיים עקשניים.

7a

ExtraWater

כביסה עם תוספת מים ושטיפה נוספת בתוכניות מסוימות.

7b

SterilTub

הסרת לכלוך, חיידקים וריח לא נעים מהחלק הפנימי של מכונת הכביסה. ניתן לבחור הגדרה זו רק בתוכנית 95°C NORM Cotton; לחצו על הלחצן (7c). STERILTUB יופיע על הצג. לא ניתן לבחור פונקציה אחרת בו-זמנית. רוקנו את התוף והוסיפו אבקת כביסה. בדקו שאין כביסה בתוף המכונה בזמן ההפעלה של תוכנית זו. מומלץ להפעיל את תוכנית הניקוי העצמי לפחות פעם בחודש.

7c

מנגנון נעילה בפני ילדים

מנגנון בטיחות.



7b

7c

להפעלת המנגנון, לחצו על הלחצנים (7b) ו-(7c) יחד במשך שלוש שניות לפחות. הבחירה תאושר על-ידי מחוון מהבהב ואות קולי (סמל מפתח יואר בצג המידע). בצעו את אותו הליך על מנת להשבית את הנעילה בפני ילדים.

כל זמן שהנעילה בפני ילדים מופעלת, לא ניתן לשנות תוכניות, הגדרות או פונקציות נוספות. ניתן לכבות את המכונה רק בעזרת סיבוב חוגת בורר התוכניות (1) למצב OFF. מנגנון הנעילה בפני ילדים נשאר פעיל לאחר כיבוי המכונה. כדי לבחור תוכנית חדשה, יש להסיר את הנעילה בפני ילדים.

אות קולי

בחרו בעוצמת האות הקולי בלחיצה על הלחצן (7c) יחד עם סיבוב חוגת בורר התוכניות (1) עם כיוון השעון למיקום ההתחלתי.  יופיע על הצג. בכל פעם שלוחצים על לחצן, עוצמת האות הקולי משתנה (שלוש רמות). לחצו על הלחצן 7a כדי להגדיל את העוצמה ועל הלחצן 7c כדי להקטין את העוצמה). אשרו את הבחירה בלחיצה על הלחצן (7b).
רמת העוצמה (עוצמת הקול של הצליל) שנבחרה מוצגת על הצג. ההגדרה האחרונה נשמרת.
אם לא לוחצים על לחצן במשך 5 שניות, זמן הכביסה בפועל יוצג.

לאחר ניתוק המכונה משקע החשמל, כל ההגדרות יתאפסו לערכי ברירת המחדל של היצרן, פרט לעוצמת האות הקולי ולהגדרת הנעילה בפני ילדים.



בחירת שפה

חוגת בורר התוכניות (1) חייבת להיות במצב OFF במשך שנייה אחת לפחות. לאחר מכן לחצו על הלחצן (2) תוך כדי סיבוב החוגה (1) עם כיוון השעון למיקום ההתחלתי. לחצו על הלחצנים (7a, 7c) כדי לגלול ברשימת השפות ואשרו בלחיצה על הלחצן (7b). הגדרת השפה האחרונה תישמר.

כוונון השעה

חוגת בורר התוכניות (1) חייבת להיות במצב OFF במשך שנייה אחת לפחות. לחצו על הלחצנים (2+5) תוך כדי סיבוב חוגת בורר התוכניות (1) עם כיוון השעון למיקום ההתחלתי.
השעות והדקות יוצגו בשפה שנבחרה על הצג (9).
לחצו על הלחצנים (7a, 7c) כדי להגדיר את השעות, ועל הלחצן (7b) כדי לאשר את ההגדרה. לחצו על הלחצנים (7a, 7c) כדי להגדיר את הדקות, ועל הלחצן (7b) כדי לאשר את ההגדרה. כדי לצאת ממצב ההגדרה, סובבו את חוגת בורר התוכניות (1) למצב OFF.

הגדרת עמעם הצג

חוגת בורר התוכניות (1) חייבת להיות במצב OFF במשך שנייה אחת לפחות. לאחר מכן לחצו על הלחצן (3) תוך כדי סיבוב חוגת בורר התוכניות (1) עם כיוון השעון למיקום ההתחלתי. שנו את בהירות הצג (או את הגדרת העמעם) בטווח שבין 3- ל-5+ בלחיצה על הלחצנים 4-1 6.

לחצו על הלחצן (6) כדי להבהיר את הצג ועל הלחצן (4) כדי להכהות את הצג. הגדרת העמעם שנבחרה תוצג.

ההגדרה האחרונה תישמר.

אם לא לחצים על הלחצן במשך 5 שניות, זמן הכביסה בפועל יוצג.

מיטוב זמן התוכנית

בעזרת טכנולוגיה מתקדמת, המכונה מבחינה בכמות הכביסה בשלב מוקדם של הכביסה. לאחר זיהוי משקל הכביסה, המכונה מתאימה את זמן התוכנית באופן אוטומטי.

מצב המתנה

אם לא נבחרה תוכנית כביסה או לא נעשתה כל פעולה אחרת תוך חמש דקות מהפעלת המכונה, הצג ייכבה כדי לחסוך בחשמל. הלחצן START/PAUSE יבהב. הצג יידלק שוב עם סיבוב חוגת בורר התוכניות או לחיצה על אחד הלחצנים. אם לא בוצעה פעולה לאחר שהתוכנית הגיעה לסיומה, גם הצג ייכבה לאחר חמש דקות. הלחצן START/PAUSE יבהב.

0.09	$P o =$ צריכת חשמל משוקללת במצב כבוי [W]
1.16	$P I =$ צריכת חשמל משוקללת במצב המתנה [W]
10.0	$T I =$ זמן במצב המתנה [בדקות]

טמפרטורות מים נמוכה, מתח נמוך ומשקל כביסה שונה יכולים להשפיע על זמן הכביסה. הזמן המוצג שנותר מותאם לכך במשך תהליך הכביסה.



שלב 6: התחלת תוכנית כביסה

לחצו על הלחצן (8) START/PAUSE.

מצב הכביסה, הטמפרטורה, מהירות הסחיטה וזמן התוכנית (אם נבחר) או הזמן שנותר עד לסיום התוכנית שנבחרו יופיעו על הצג. המחוונים של הפונקציות שנבחרו יוארו.



שלב 7: סוף תוכנית הכביסה

סוף תוכנית הכביסה יצוין על-ידי אות קולי. על הצג תופיע הודעה END OF CYCLE.

FINISHED WASHING

1. פתחו את דלת מכונת הכביסה.
2. הוציאו את הכביסה מהתוף.
3. סגרו את דלת המכונה!
4. סגרו את ברז המים.
5. כבו את המכונה (סובבו את חוגת בורר התוכניות (1) למצב OFF).
6. נתקו את כבל החשמל מהשקע.

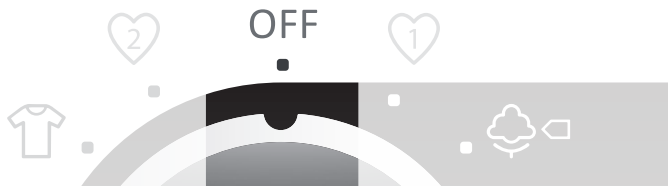

ניקוי ותחזוקה

נתקו את מכונת הכביסה משקע החשמל לפני הניקוי!

אין להתיר לילדים לנקות את המכונה או לבצע משימות תחזוקה ללא השגחה נאותה!



ניקוי תא חומר הניקוי

במקרה הצורך, נקו את תא חומר הניקוי. משכו אותו החוצה לגמרי מהתושבת בלחיצה על הלשונית.

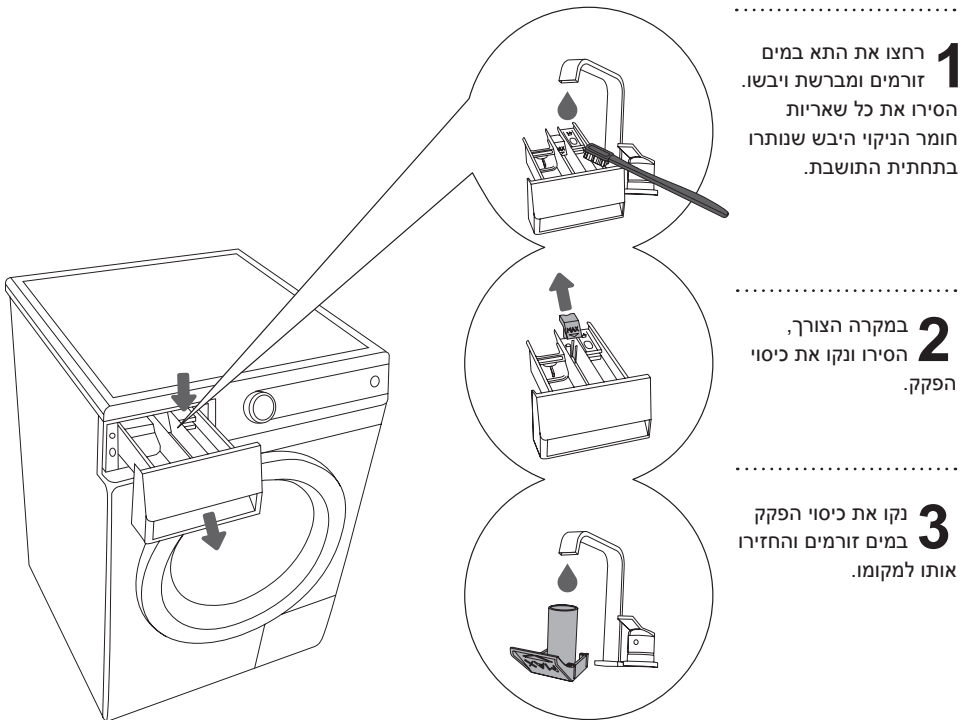

ניקוי תושבת תא חומר הניקוי, צינור כניסת המים ואטם הגומי של הדלת

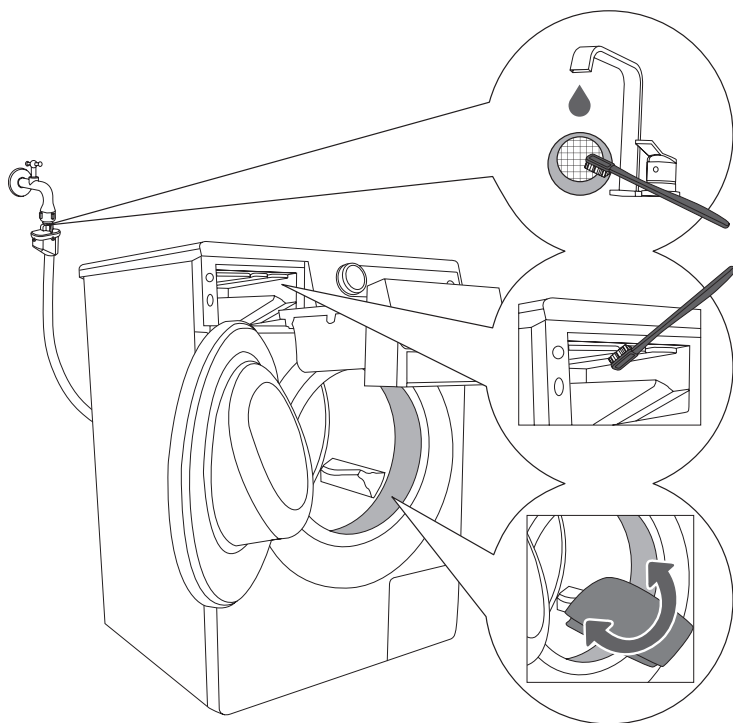

1 נקו את צינור כניסת המים בתכיפות במים זורמים.

2 נקו את כל אזור השטיפה של מכונת הכביסה במברשת, במיוחד את החרירים בחלק העליון של תא השטיפה.

3 לאחר כל כביסה נגבו את אטם הגומי של הדלת. פעולה זו תאריך את חיי האטם.

ניקוי המסנן

בזמן הניקוי, תיתכן דליפת מים. לכן מומלץ לפרוש סמרטוט רצפה על הרצפה לפני הניקוי.

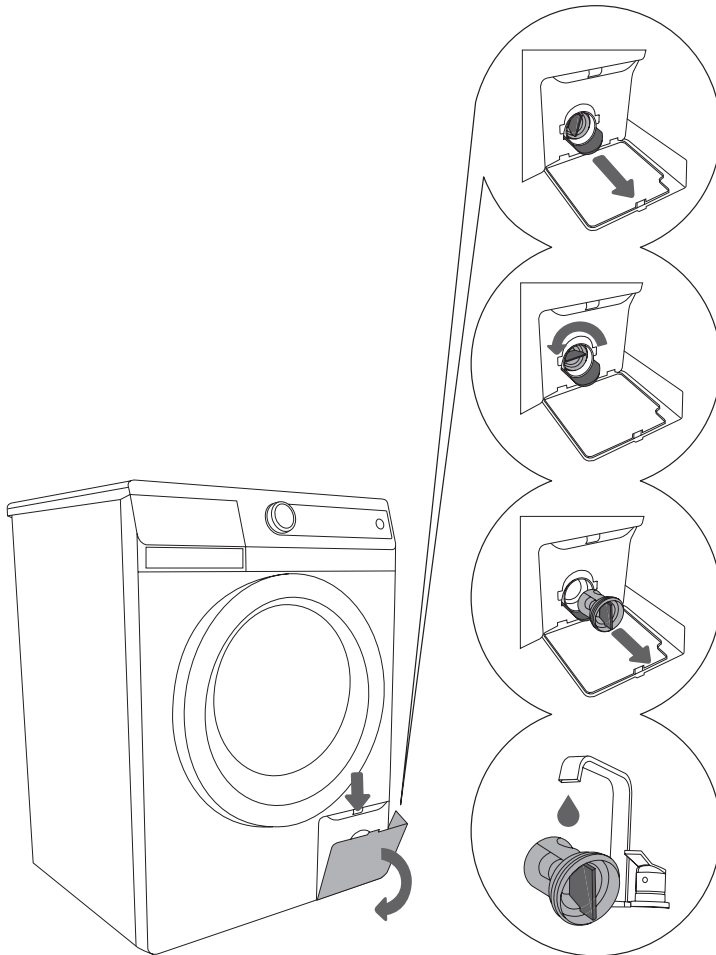

1 פתחו את כיסוי המסנן בלחיצה על הידית שלו.

2 הסירו את צינור ניקוז המים לפני ניקוי המסנן.

3 סובבו בהדרגה את המסנן נגד כיוון השעון.

4 משכו את המסנן (והניחו למים להתנקז לאט).

5 נקו את המסנן במים זורמים.

הכניסו את המסנן בחזרה כפי שמוצג באיור, וחזקו אותו בעזרת סיבוב עם כיוון השעון. כדי להבטיח אטימה טובה, פני השטח של האטם חייבים להיות נקיים.

יש לנקות את המסנן מעת לעת, במיוחד לאחר כיבוס פריטי כביסה מדובללים או ישנים.



ניקוי מכונת הכביסה

יש לנקות את החלק החיצוני של המכונה במטלית בד רכה וחומר ניקוי עדין.

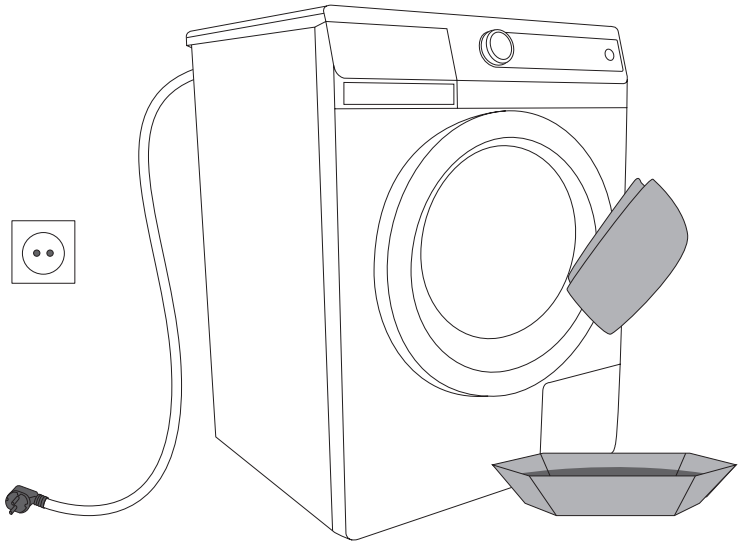

נתקו את מכונת הכביסה משקע החשמל לפני הניקוי!



ניתן למצוא ציוד נוסף או אביזרי תחזוקה באתר האינטרנט שלנו בכתובת:
www.gorenje.com

הפסקה ושינוי של תוכנית

סיום ידני (פיזי)

ניתן לבטל או לסיים את התוכנית בעזרת סיבוב חוגת בורר התוכניות (1) למצב OFF.
אם יש מים במכונה, בחרו בתוכנית הנוספת (לחצן הסחיטה + שאיבה) (4).

תקלות

במקרה של תקלה, התוכנית תופסק. מחוונים יהבהבו ויושמע אות קולי שיזהירו אתכם לגבי התקלה (עיינו בפרק הדין בפתרון בעיות), והתקלה תצוין על הצג (ERROR).

הפסקת חשמל

בזמן הפסקת חשמל, התוכנית תופסק. כשתתחדש אספקת החשמל, לחצו על הלחצן START/PAUSE כדי לחדש את תוכנית הכביסה.
זמן הכביסה יתחדש מהנקודה שבה התוכנית הופסקה.

הגדרות אישיות

לשמירת התוכנית הנפוצה ביותר:
בחרו בתוכנית ובהגדרות ושמרו אותה כהגדרה קבועה מראש בלחיצה על הלחצן START/PAUSE במשך 8 שניות.
על הצג תופיע ההודעה DEFAULT SETTINGS SAVED.
התוכנית תישמר בזיכרון עד שתשנו אותה באותו אופן.

לחצן PAUSE

ניתן תמיד להפסיק את התוכנית בלחיצה על הלחצן START/PAUSE. אם אין מים בתוף, ניתן לפתוח את הדלת לאחר זמן מה. אחרת, לא ניתן לפתוח את הדלת. כדי לחדש את התוכנית, לחצו על הלחצן START/PAUSE.

אם הפסקת החשמל מתרחשת כשהתוף עדיין מלא מים, היזהרו לא לפתוח את הדלת לפני שתשאבו את המים החוצה. (ראו תוכניות/תוכניות חלקיות: סחיטה/ שאיבה).



מה לעשות...?

במכונת הכביסה קיימת בקרה אוטומטית על הפעולה של פונקציות מסוימות בזמן מחזור הכביסה. אם מתגלה מצב חריג, הדבר יצוין על הצג (ERROR xx). המכונה תודיע על התקלה עד לכיבוי המכונה. אם התקלה היא במערכת החימום, המכונה מסיימת את תוכנית הכביסה, אך היא עושה זאת ללא שימוש בפונקציית החימום. הפרעות שונות מהסביבה (לדוגמה, ממכשירי חשמל) עלולות אף הן לגרום למכונת הכביסה להתריע על תקלות. במקרה כזה:

- כבו את המכונה והמתינו מספר שניות.
- הפעילו את המכונה והפעילו שוב את תוכנית הכביסה.
- אם התקלה חוזרת, התקשרו למרכז השירות (מוקד שירות).

האחריות אינה מכסה תקלות שנגרמו על-ידי הפרעות מהסביבה (מכת ברק, תקלה במעגל החשמלי, אסונות טבע וכולי).



טבלת פתרון בעיות

תקלה	סיבה אפשרית	מה לעשות...?
המכונה אינה פועלת - הצג אינו מואר.	<ul style="list-style-type: none"> המכונה אינה מחוברת לחשמל. 	<ul style="list-style-type: none"> בדקו אם: <ul style="list-style-type: none"> יש חשמל בשקע, הנתיך תקין, התקע נמצא בתוך השקע.
מים דולפים מהמכונה.	<ul style="list-style-type: none"> המסנן אינו מוברג בחוזקה. צינור הכניסה אינו מוברג בחוזקה למכונה או לברז המים. צינור הניקוז נפל על הרצפה. 	<ul style="list-style-type: none"> הדקו את המסנן כהלכה. הדקו את צינור כניסת המים. חברו את צינור הניקוז לפתח הניקוז.
המכונה זזה בזמן ההפעלה.	<ul style="list-style-type: none"> המכונה אינה מאוזנת כהלכה. מוטות החיזוק לא הוסרו. 	<ul style="list-style-type: none"> ישרו את המכונה באמצעות הרגליות המתכווננות. הסירו את מוטות החיזוק.
המכונה רוטטת בזמן הסחיטה.	<ul style="list-style-type: none"> הכביסה אינה מפוזרת באופן שווה, במיוחד עם כמויות קטנות מאוד (למשל חלוק בלבד). 	<ul style="list-style-type: none"> זוהי תופעה תקינה. המכונה תפחית את הסיבובים לדקה אם הרעידות יהיו חזקות מדי. כבסו כמות גדולה יותר של כביסה.
כמות מופרזת של קצף בזמן הכביסה.	<ul style="list-style-type: none"> כמות מופרזת של חומר ניקוי. 	<ul style="list-style-type: none"> השתמשו באבקת כביסה על פי הוראות היצרן ועל פי מידת הקשיות של המים ומידת הלכלוך של הכביסה. השתמשו רק בחומרי ניקוי המיועדים לכביסה במכונה.
הכביסה אינה מסתובבת בתוף כהלכה. אין דיווח על תקלה.	<ul style="list-style-type: none"> במכונה מופעלת הפונקציה UKS*. עקב איזון כביסה גרוע, המכונה הפחיתה באופן אוטומטי את מספר הסיבובים לדקה בזמן סחיטה. 	<ul style="list-style-type: none"> המכונה פועלת באופן תקין. כבסו פרטי כביסה קטנים וגדולים יחד.
כדורים שמונחים מופיעים על הכביסה.	<ul style="list-style-type: none"> מעט מדי חומר ניקוי (הכביסה הייתה שמונית במיוחד). 	<ul style="list-style-type: none"> כבסו את הכביסה שוב. הוסיפו כמות גדולה יותר של חומר ניקוי לכביסה מלוכלכת, או השתמשו בחומר ניקוי נוזלי.
הכביסה יוצאת מוכתמת לאחר הכיבוס.	<ul style="list-style-type: none"> השתמשתם בחומר ניקוי נוזלי או בחומר ניקוי לכביסה צבעונית שאינו מכיל מלבין. נבחרה תוכנית לא מתאימה. 	<ul style="list-style-type: none"> השתמשו בחומר ניקוי המכיל מלבין. השתמשו במסירי כתמים מיוחדים.
שאריות של אבקה לבנה על הכביסה.	<ul style="list-style-type: none"> אין זו תוצאה של שטיפה לקויה, אלא תופעה הנגרמת עקב שימוש בחומרי ניקוי ניא-פוספאטיים שמכילים רכיבים שאינם מסיסים (זאוליטים) לריכוך מים. חומרים אלה עלולים להישאר על הכביסה. 	<ul style="list-style-type: none"> שטפו שוב את הכביסה באופן מייד. השתמשו בחומרי ניקוי שאינם מכילים זאוליטים. נסו להסיר את השאריות באמצעות מברשת.
שאריות של חומר ניקוי בתא חומרי הניקוי.	<ul style="list-style-type: none"> זרימת מים איטית עקב לחץ נמוך. חומרי ניקוי מסוימים עשויים להידבק לתא בחוזקה אם הוא רטוב. 	<ul style="list-style-type: none"> נקו את רשת המסנן של צינור הכניסה. נגבו את התא לפני הכנסת חומר הניקוי.
המרכז לא נשטף לגמרי, או שנותרו מים בתא.	<ul style="list-style-type: none"> כיסוי המשאבה אינו ממוקם כהלכה או סתום. 	<ul style="list-style-type: none"> נקו את התא וקבעו את הכיסוי במקומו בחוזקה.
ריח לא נעים בתוף של מכונת הכביסה.	<ul style="list-style-type: none"> שאריות אריגים, חומרי כביסה ומרכז כביסה במסנן. התפתחות חיידקים. 	<ul style="list-style-type: none"> בדקו אם המסנן נקי. הפעילו את תוכנית הניקוי האוטומטי (SterilTub) (עינו בפרק: "בחירת פונקציות נוספות").

תקלה	סיבה אפשרית	מה לעשות...?
זמן כביסה ארוך מהרגיל. הזמן שמצוין על הצג משתנה במשך מחזור הכביסה.	<ul style="list-style-type: none"> • טמפרטורה נמוכה של המים הנכנסים. • במכונה מופעלת מערכת UKS* עקב משקל לא מאוזן של כביסה. • מתח נמוך בשקע. • אירעה הפסקת חשמל. 	<ul style="list-style-type: none"> • זמן תוכנית הכביסה יכול להתארך עד 60%, עם זאת, הדבר אינו מצביע על בעיה כלשהי במכונה. • זמן השטיפה מתארך עקב הפסקת החשמל. • ייתכן ששטיפות נוספות יאריכו את זמן התוכנית.
ERROR 02 תוכנית הכביסה אינה מופעלת • בתחילת מחזור הכביסה: הזמן בפועל יבהב	<ul style="list-style-type: none"> • הדלת פתוחה או אינה סגורה כהלכה. 	<ul style="list-style-type: none"> • סגרו את הדלת בלחיצה על הדלת לכיוון המכונה. • לחצו שוב על הלחצן START.
ERROR 03 מים אינם נכנסים למכונה.	<ul style="list-style-type: none"> • גובה המים עדיין נמוך מדי. • בעיה בכניסת המים. 	<ul style="list-style-type: none"> • בדקו אם: • ברז המים פתוח, • מסנן הרשת של צינור הכניסה נקי. • לחצו שוב על הלחצן START.
ERROR 06 התוכנית לא הגיעה לטמפרטורה הרצויה.	<ul style="list-style-type: none"> • תקלה בגוף החימום. • המים הנכנסים למכונה קרים מדי. • הוספת מים באופן ידני. 	<ul style="list-style-type: none"> • כבו את המכונה והמתינו מספר שניות. • הפעילו את המכונה והפעילו שוב את תוכנית הכביסה. • אם התקלה חוזרת על עצמה, התקשרו לטכנאי שירות.
ERROR 07 מים אינם נשאבים כהלכה החוצה או אינם נשאבים החוצה כלל.	<ul style="list-style-type: none"> • פתח ניקוז המים חסום. 	<ul style="list-style-type: none"> • בדקו אם: • המסנן נקי, • צינור היציאה אינו סתום, • פתח הניקוז אינו סתום, • צינור היציאה ממוקם בגובה של יותר ממטר אחד. • לחצו שוב על הלחצן START.

* UKS: בקרת יציבות אוניברסלית - פונקציה זו מונעת רטט מוגזם בזמן הסחיתה.

במקרה שלא תצליחו לתקן את התקלות בעזרת הטבלה המוצעת שלעיל, התקשרו למוקד השירות המורשה הקרוב ביותר אליכם. תיקון תקלה שנגרמה עקב חיבורים לא מתאימים או שימוש לא נכון במכשיר לא יכוסה במסגרת האחריות, והוצאות התיקון ישולמו על-ידי הלקוח.

המלצות לכביסה ושימוש חסכוני במכונת הכביסה

הפרידו בין ערימת פריטי הכביסה לפני הכנסתה לתוף. השתמשו רק בחומרי ניקוי המיועדים לכביסה במכונה. הוסיפו אבקת כביסה או נוזל כביסה בהתאם להוראות היצרן, ובהתאם למפרטורה של הכביסה ולתוכנית הכביסה שנבחרה.

אם דרגת הקשיות של המים עולה על 14°dH , יש להשתמש במרכך מים. כל נזק שייגרם לגוף החימום כתוצאה מחוסר שימוש במרכך מים לא יכוסה במסגרת האחריות. בדקו את המידע לגבי קשיות המים אצל ספק המים המקומי או רשות המים המקומית.

לא מומלץ להשתמש בחומרי הלבנה מבוססי כלור, שכן הם עלולים לגרום נזק לגוף החימום.

אין להוסיף כדורי חומר ניקוי קשים לתא חומר הניקוי, שכן הדבר עלול לסתום את הצנרת של מכונת הכביסה.

אם אתם משתמשים במרכך נוזלי סמיך, מומלץ לדלל אותו במים כדי למנוע סתימה של תעלות תא חומר הניקוי. חומרי ניקוי נוזליים מיועדים לכביסה עיקרית בלבד, ללא קדם כביסה.

סחיטה במספר גבוה של סיבובים לדקה מותירה פחות לחות בכביסה, והיא מתייבשת הרבה יותר מהר במייבש, וכך מסייעת לחיסכון באנרגיה.

כבסו בגדים צבעוניים חדשים בנפרד בפעם הראשונה.

כבסו כביסה מלוכלכת במיוחד בכמויות קטנות, עם יותר חומר ניקוי או עם תוכנית קדם כביסה.

טפלו בכתמים קשים בעזרת מסיר כתמים מיוחד לפני הכביסה. מומלץ להשתמש בתוכניות להסרת הכתמים של StainExpert, ולעקוב אחר "עצות סבתא להסרת כתמים בעזרת חומרים טבעיים".

לכביסה מלוכלכת קלות, מומלץ להשתמש בתוכנית ללא קדם כביסה, להשתמש בתוכניות קצרות יותר (למשל Time Care) ובטמפרטורת כביסה נמוכה יותר.

כביסה בטמפרטורות נמוכות ושימוש בחומרי ניקוי נוזליים לעיתים קרובות עלולים לגרום להתפתחות חיידקים, הגורמים לריח רע הנודף ממכונת הכביסה. כדי למנוע זאת, מומלץ להפעיל את תוכנית הניקוי העצמי (SterilTub) מעת לעת (עיינו בפרק "כביסה/בחירת פונקציות נוספות").

מומלץ להימנע מכיבוס כמויות קטנות של פריטי כביסה, שכן הדבר עלול לגרום לשימוש מיותר באנרגיה ולביצועים גרועים.

		רמת קשיות		סולם קשיות
p.p.m.	°fH (°F)	m mol/l	°dH (°N)	
150 >	15 >	1.5 >	8.4 >	1 - רכים
250 - 150	25 - 15	2.5 - 1.5	14 - 8.4	2 - בינוניים
250 <	25 <	2.5 <	14 <	3 - קשים

במקרה של מים קשים, הוסיפו חומר ניקוי בהתאם לתרשים לדרגה 1 והוסיפו כמות מתאימה של מרכז מים (עיינו בהוראות היצרן).

.....

מכונת הכביסה מצוידת במחיצה בחלק השמאלי של תא חומרי הניקוי, כך שניתן לשפוך נוזל כביסה גם לחלק האמצעי (בהתאם לדגם). במקרה של שימוש באבקת כביסה, המחיצה מורמת ובמקרה של שימוש בנוזל כביסה, השער המחיצה יורדת כלפי מטה.

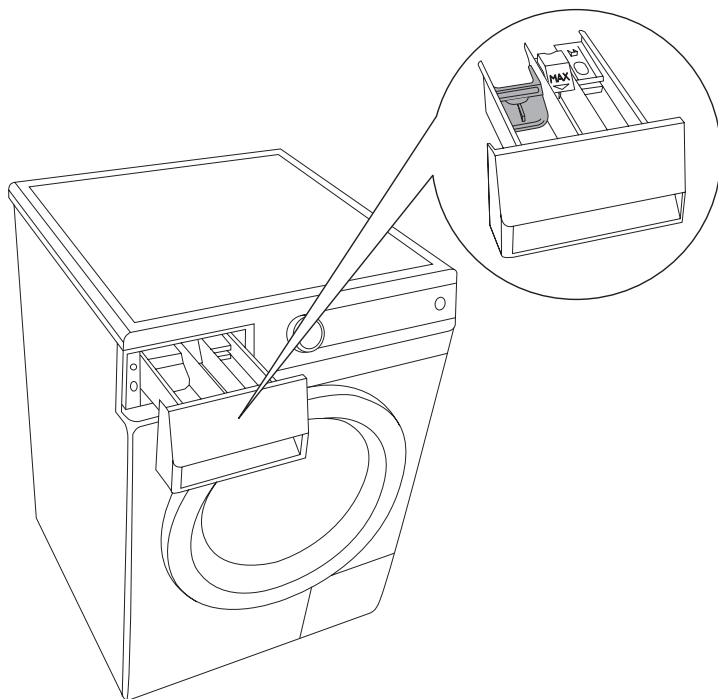

עצות סבתא להסרת כתמים בעזרת חומרים טבעיים

לפני שימוש במסירי כתמים מיוחדים, נסו להשתמש בשיטות טבעיות שאינן מזיקות לסביבה כדי לנסות להסיר כתמים קלים יותר.
עם זאת, נדרשת פעולת שאיבה! ספגו את אזור הכתם בספוג או במגבת נייר. לאחר מכן שטפו במים קרים (או פושרים) - אך לעולם לא במים חמים!

כתמים	מסיר כתמים
כתמי צבע	השתמשו במדלל צבע. שטפו במי סבון (בדקו תחילה על אזור מוסתר)
אוכמניות	פשתן - השרו בלבן. שטפו במים קרים תחילה ולאחר מכן במים חמים. צמר - מרחו מיץ לימון ושטפו משי - נגבו עם ספירט (כזהל מפוגל)
תה	שטפו במים קרים (עם סבון להסרת כתמים, במקרה הצורך)
שוקולד	שטפו במים פושרים עם סבון. מרחו מיץ לימון ושטפו;
דיו	מרחו במיץ לימון חם ושטפו מרחו חלב, המתינו עד שהוא יתייבש ושטפו
כתמי טוש	השתמשו בתערובת של חומץ וספירט/כזהל מפוגל (1:1) ושטפו מרחו מיץ לימון חם ושטפו
חרדל	שטפו במים פושרים או השרו במי סודה ושטפו
תותים	השרו בתערובת של חומץ ומים
ביצים	פזרו מלח והמתינו עד לייבוש
קקאו	אריגים לבנים - השרו במי מלח
קארי, כורכום	השתמשו בתמיסה של גליצרין ושטפו
זפת	מרחו חמאה או חמאת בוטנים ושטפו
קפה	שטפו במי מלח או השרו במי מלח
כתם של עט כדורי	רססו בתרסיס לשיער, יבשו ושטפו בתערובת של חומץ ומים, לחלחו בוודקה והשרו
גזר	שפשפו בסבון, השרו במים ושטפו
משחת נעליים	מרחו שמן בישול ושטפו
דם	שטפו במים קרים
דם יבש	השרו במים, במי מלח, כבסו במי סבון
נייר דבק	גהצו. הניחו מגבת נייר בין קרש הגיהוץ לבין האריג

כתמים	מסיר כתמים
דבק	השרו בספירט/כוהל מפוגל (או בתערובת של חומץ ומים) ושטפו
איפור	השתמשו בחומר לניקוי חלונות ובמגבת נייר
חמאה	שטפו במי סבון חמים (אם האריג מאפשר זאת)
שומן	מפות שולחן - פזרו סודה לשתיה והברישו לאחר זמן מה צמר - הסירו בעזרת מים מינרליים השתמשו בתערובת של סודה לשתיה + מים (או משחת שיניים), 'ישו וגרדו כתם טרי - פזרו בעמילן תפוחי אדמה והברישו חלב - שטפו תחילה במים קרים ולאחר מכן במים חמים
אזורים שרופים	מרחו על האזורים השרופים (למשל מגיהוץ) חומץ, מיץ לימון או מיץ בצל ושטפו
עגבניות	הניחו על הכתם חתיכות תפוח אדמה לא מבושל ושטפו במי סבון חמים
עובש	השרו בלבן חם ושטפו במים קרים
זיעה	השרו בחומצת לימון (12 ג' ללטר מים), בתמיסת בור או בחומץ לא מדולל וכבסו אריגים עדינים, צמר - נגבו בחומץ מדולל משי - הרתיחו תפוחי אדמה במים ללא מלח, צננו, הוסיפו אלוהול והשתמשו בתמיסה כדי לכבס את המשי
סלק אדום	שטפו במים קרים (או השתמשו בתמיסת בור) השרו וכבסו
יין אדום	פזרו מלח, שפשפו במי לימון ושטפו
שפתון	שטפו בתערובת פושרת של מים ושמפו
חלודה	מרחו תערובת של מיץ לימון ומלח. 'ישו בשמש (בדקו תחילה על אזור מוסתר) השרו במיץ של גבעולי ריבס מבושלים
פירות	שטפו במים, נגבו את הכתם שנתר בחומץ או במיץ לימון וכבסו
מיץ פירות	מרחו מי מלח, השאירו במשך 15 דקות וכבסו
פיח	אין לשפשף, לנשוף על הכתם, או לפזר קמח. במקום זאת פזרו מלח והסירו בטפיחות קלות או הספיגו בלחם לבן
שרף	הניחו את הבגד בתוך שקית והקפיאו אותו. גרדו את הכתם הקפוא. מרחו חמאה או שומן על צמר וכבסו
שמן מכונות/חומרי סיכה	מרחו חמאה וכבסו
תרד	שפשפו בתפוח אדמה לא מבושל וכבסו
חותמות	שפשפו בלימון ומלח ושטפו
דשא	מרחו מיץ לימון מהול וכבסו. אם הכתם הוא על ג'ינס, מרחו משחת שיניים, 'ישו וכבסו
שעווה	הניחו את הבגד בתוך שקית והקפיאו אותו. גרדו את השעווה. הניחו מגבת נייר על השאר וגהצו; כבסו
גומי לעיסה	הניחו את הבגד בתוך שקית והקפיאו אותו. גרדו את גומי הלעיסה

השלכה לאשפה

המוצרים שלנו **ארוזים** בחומרים ידידותיים לסביבה הניתנים למיחזור, להפקדה או לפירוק ללא כל סכנה לאיכות לסביבה.
למטרה זו, כל חומרי האריזה מסומנים בהתאם.

הסמל שמופיע על המכונה או על אריזתה מציין שאין להתייחס למכונה כאל אשפה ביתית רגילה. במקום זאת, יש להעבירה לנקודת איסוף מתאימה המיועדת למיחזור של ציוד חשמלי ואלקטרוני.



כשאתם **משליכים לאשפה** מכונה ישנה, ודאו שהסרתם את כבל החשמל ופירקתם את המתג והתפס של הדלת כדי למנוע מהדלת להיסגר (למען בטיחותם של ילדים).

השלכה נכונה לאשפה של מכונה זו תעזור במניעת השפעות שליליות אפשריות על הסביבה ועל בריאות האדם שעלולות להיגרם כתוצאה מטיפול לא מתאים במכונה לאחר השלכתה לאשפה. לקבלת מידע מפורט לגבי המיחזור של המכונה, צרו קשר עם הרשות העירונית במקום מגורכם, עם שירות פינוי האשפה המקומי או עם החנות שרכשתם בה את המוצר.

שמורה לנו הזכות לבצע שינויים או לתקן טעויות בהוראות הפעלה אלה.

טבלת צריכה טיפוסית

צריכת חשמל [kWh]	צריכת מים [L]	משך (בדקות)	סחיטה [סל"ד]	טמפרטורה [°C]	משקל מקסימלי [ק"ג]	תוכנית
**0.75 / 0.82	63	**188 / 195	1200-1600	60	**4.5 / 9	כותנה *ECO (A-50%)
**0.66 / 0.77	63	**164 / 174	1200-1600	40	**4.5 / 9	כותנה *ECO (A-50%)
**0.66 / 0.73	59	**186 / 195	1200-1600	60	**4 / 8	כותנה *ECO (A-50%)
**0.63 / 0.67	59	**164 / 174	1200-1600	40	**4 / 8	כותנה *ECO (A-50%)
**0.82 / 0.95	66	**188 / 195	1200-1600	60	**4.5 / 9	כותנה *ECO (A-40%)
**0.66 / 0.77	66	**164 / 174	1200-1600	40	**4.5 / 9	כותנה *ECO (A-40%)
**0.72 / 0.80	61	**186 / 195	1200-1600	60	**4 / 8	כותנה *ECO (A-40%)
**0.65 / 0.77	61	**164 / 174	1200-1600	40	**4 / 8	כותנה *ECO (A-40%)
SLIM						
**0.64 / 0.79	49	**168 / 195	1200-1400	60	**3 / 6	כותנה *ECO (A-30%)
**0.48 / 0.55	49	**162 / 174	1200-1400	40	**3 / 6	כותנה *ECO (A-30%)

* תוכנית בדיקה של תקן EN 60456 שבה נבחר סל"ד סחיטה מרבי
** חצי מכונה

התוכניות החסכוניות לבדי כותנה בטמפרטורה של 60°C ובטמפרטורה של 40°C הן תוכניות כביסה רגילות שהמידע על התווית מתייחס אליהן. תוכנית אלה מתאימות לכביסה של בדי כותנה מלוכלכים באופן בינוני, והן התוכניות היעילות ביותר מבחינת חיסכון באנרגיה וצריכת מים. מסיבה זו, טמפרטורת המים יכולה להיות שונה מטמפרטורת התוכנית הרגילה.

עקב שינויים בסוג ובכמות הכביסה, בסחיטה, בתנודות באספת החשמל ובטמפרטורה ובלחות של הסביבה, ייתכן שהערכים שימדוד המשתמש יהיו שונים מהערכים המצוינים בטבלה.



IL (01-13)



PS10 EXCL2

gorenje

לקוח נכבד!

תודה שרכשת אחד ממגוון מוצרי גורניה, אנו בטוחים כי תהנה מאיכות המוצר והשימוש בו.

נשמח לסייע בכל עצה ומידע במסגרת שעות פעילות שירות הלקוחות והמעבדה. לבירור כתובות ושעות פעילות של מעבדות שירות ניתן לפנות בטלפון:
1-700-701-115

תחנות השירות:

מרכז – ח.י. שירות ולוגיסטיקה, רח' שרון 10 קריית שדה התעופה- בניין DSV-
1-700-701-115

חיפה והצפון – שירות מזור, רח' המסור 35, טבריה

ירושלים – שירות אלרם, רח' הסדנא 7, תלפיות

באר שבע – ח.י. שירות ולוגיסטיקה, 1-700-701-115

אילת – שירות אקספרס, א. התעשייה החדש

אלקטרוידן סחר בע"מ מקבוצת ח.י.
התע"ש 14 כפר סבא
טל: 1-700-701-115